

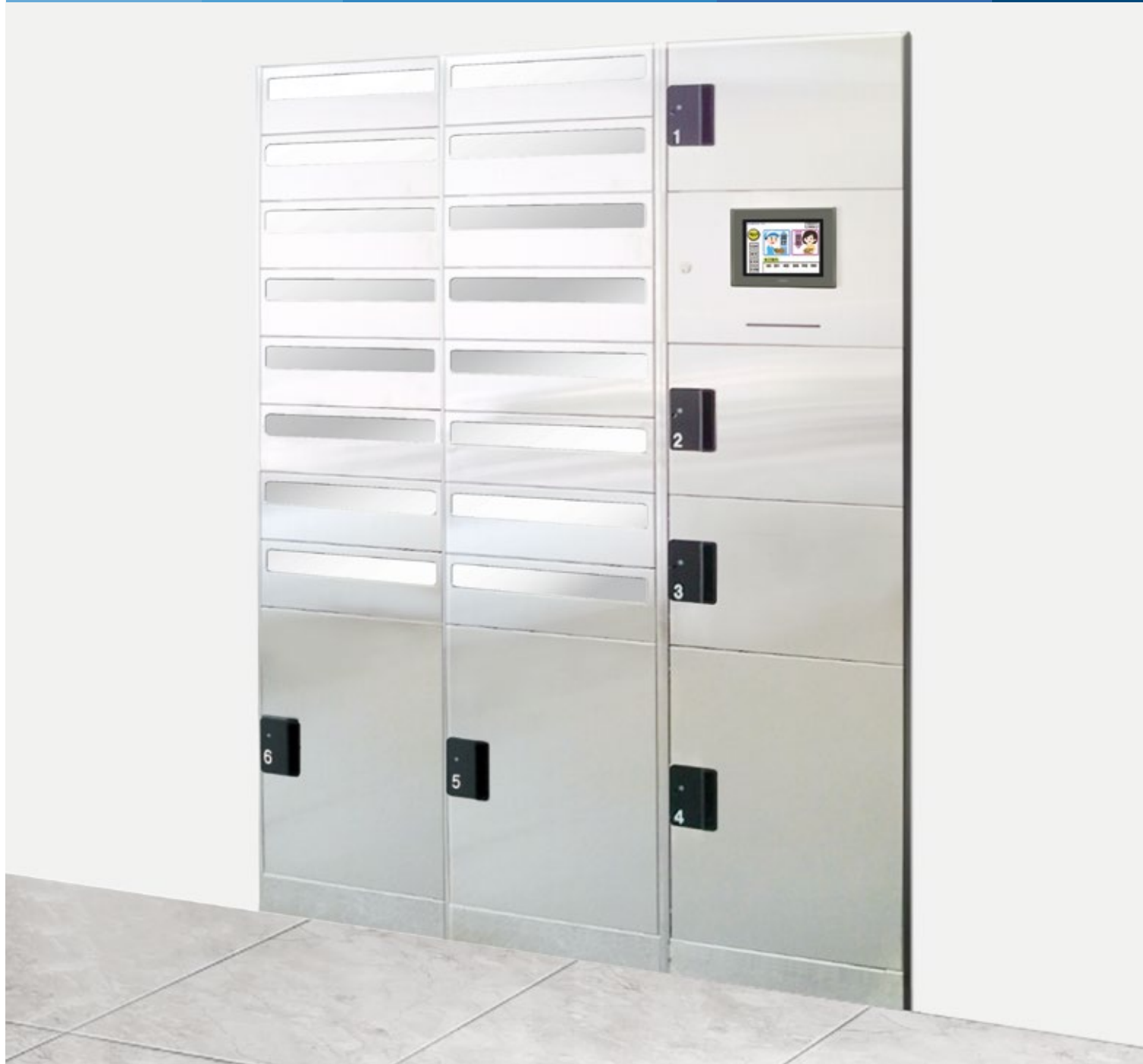

TR-300/400/500 シリーズ

集中コントロール式 省スペース型 メールボックス一体型宅配ボックス

インセットタイプ 省スペース ステンレス/スチール指定色対応 液晶カラータッチパネル 4ヶ国語対応



株式会社東精ボックス

ACCRETECH Safety Security Delivery Boxes

STEP.1 片面／両面タイプ

前入前出 片面タイプ

居住者：受取／預け
 外来者：お届け／引取

(型番表記：O)

コントローラを選択

カラータッチパネル

テンキー式電子ロック (AC/DC)
 ※詳細仕様は「普及型」カタログをご覧ください

前入後出 両面タイプ

オートロック物件に最適

居住者：受取／預け
 外来者：お届け／引取

(型番表記：W)

両面タイプはカラータッチパネル

STEP.2 ボックス組合わせ

宅配ボックス
 +
 メールボックス (ダイヤル錠)

↓

メールボックスの数 (戸数) を決めてください

宅配ボックスのみ

前入前出 片面タイプ
 前入後出 両面タイプ

↓

ボックスの列、数を決めてください

(メール付き宅配ボックス バリエーション)

W = 300

M304 M306 M308 M309

W = 400

M404 M406 M408 M409 (側面)

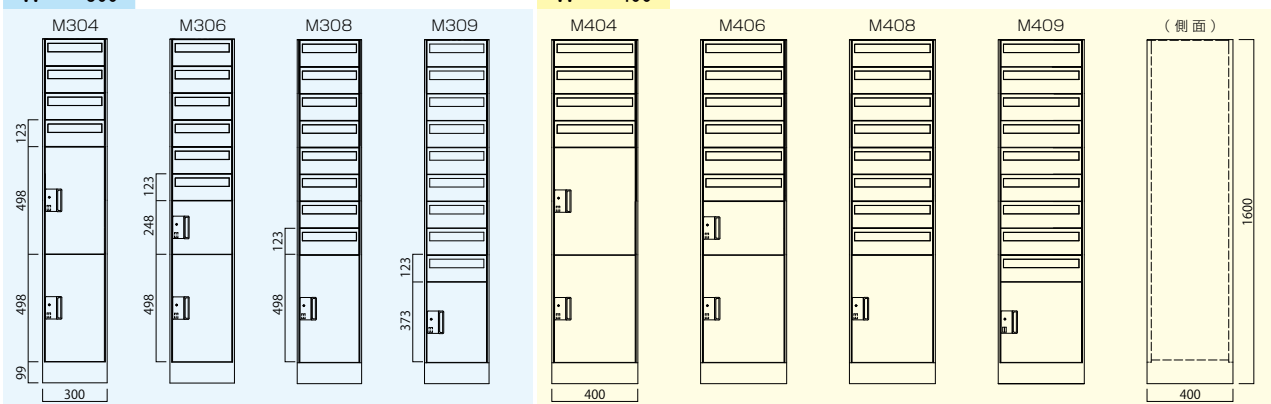

(宅配ボックス バリエーション) コントロール付 (4ボックス)★は、いずれか1台必ず必要となります。

W = 400

402 404 404C★ 405

W = 500

502 504 504C★ 505 (側面)

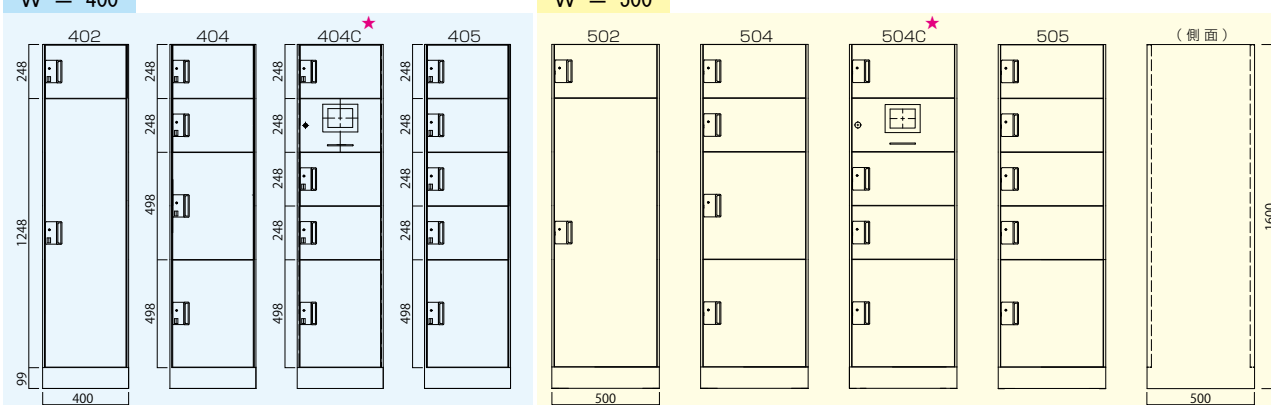

以上の種類より、自由に組合せが出来ます

STEP.3 材質・色

ステンレスヘアライン仕上げのほか、
焼付け塗装は日本塗装工業会 塗装色に標準対応しています。

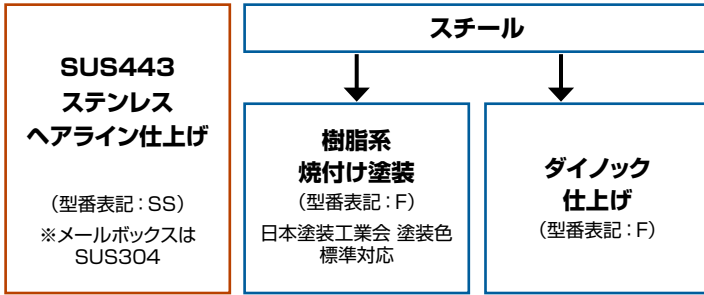

STEP.4 受取時の暗証番号方式

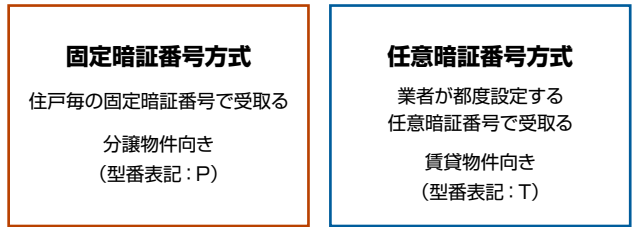

STEP.5 オプション



ICカード対応

交通系対応ICカードや携帯電話で受取ができます



非接触キー対応

非接触キーで受取ができます
※リーダは別途用意ください



インターホン対応

各部屋のインターホンに着荷のお知らせをします



各種機能 標準搭載 オプション



4ヶ国語対応
日本語・英語・中国語・韓国語



ダストボックス
チラシ等不要物ゴミ箱

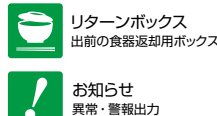

お知らせ
異常・警報出力



メール通知
着荷メールを配信します



消火器ボックス
消火器収納ボックス

液晶カラータッチパネルで簡単操作！

〈メインパネル〉

4カ国語標準で
ワールドワイド対応

画面左に表示されている各国語ボタンをタッチすると、表示言語が切替わります。
(日本語・英語・中国語・韓国語)

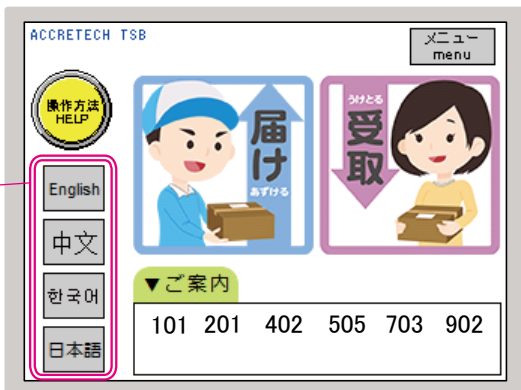

●メールボックス鍵



〈管理者モード〉

管理者モード メニューも充実

履歴や利用状況をいつでも表示できるので万一の対応も安心です。

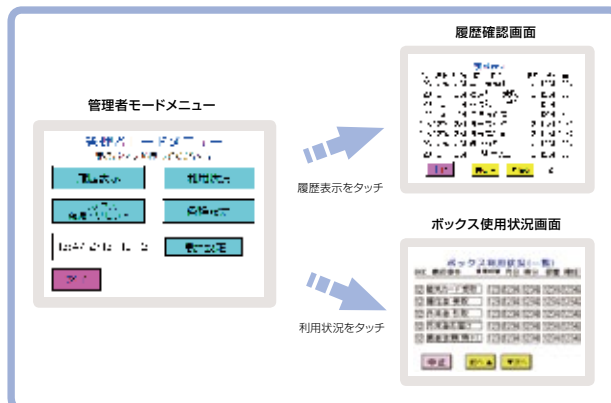

TR-300/400/500シリーズの施工参考図 (奥行きは ボックスバリエーション を参照願います)

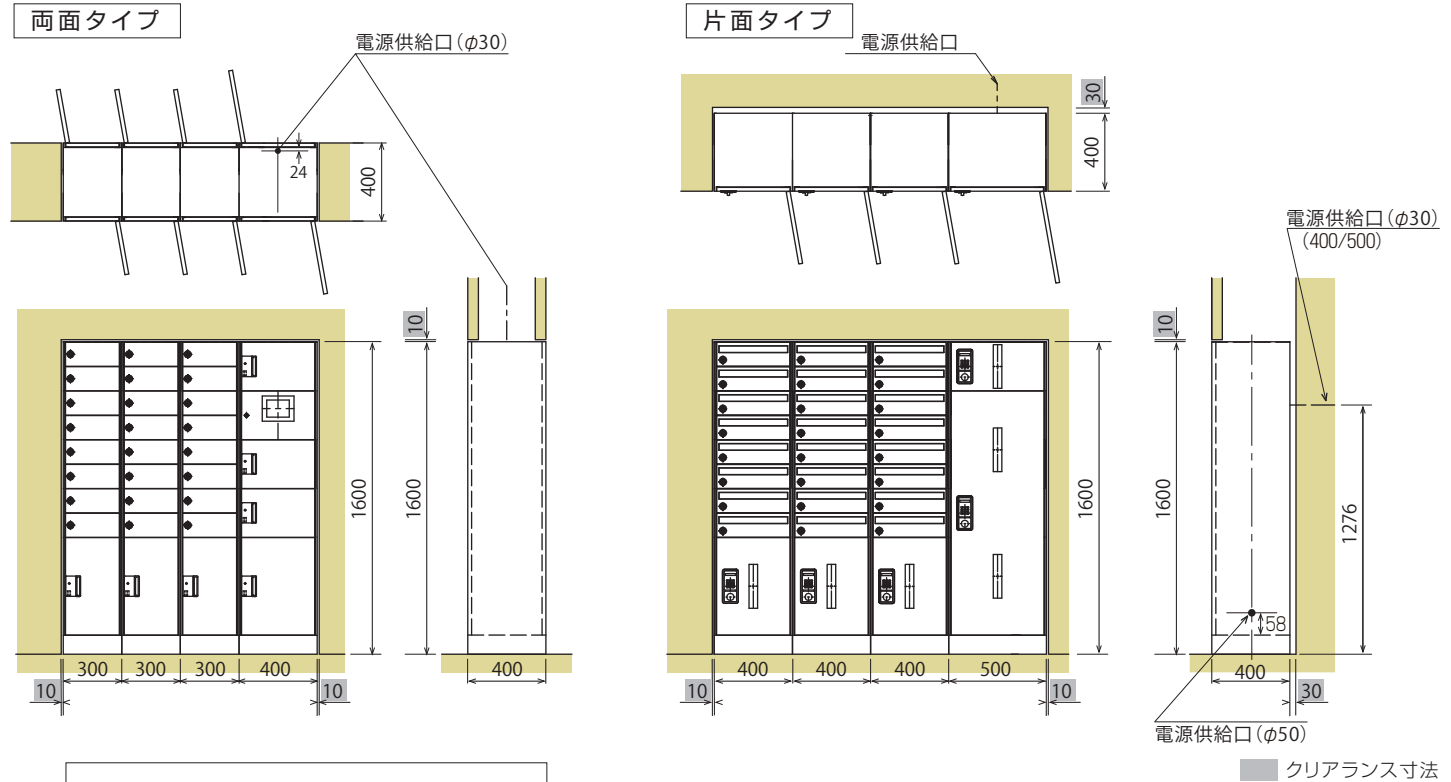

■ 工事にあたってのお願い

1. この商品の自立設置は出来ません。

片面タイプは「側面または背面」にシールを入れて固定します。両面タイプは「両側面と上部」にシールを入れて固定します。宅配ボックス廻りに壁がある設計をお願いします。また、壁と宅配ボックスとの片側クリアランスは次の寸法を確保願います。

- 1 ~ 4列 : 10mm
- 5 ~ 10列 : 15mm

10列以上の場合は、事前にご相談下さい。

電源ケーブルが出て来る面が躯体の場合、上記のクリアランスとは別に通線出来るクリアランスを確保願います。

2. 床は仕上りレベルまで施工をお願いします。

床の仕上げが長尺シートの場合は、宅配ボックス設置後の施工をお願いします。

3. 電源ケーブルの長さは、ケーブルの出る場所により必要長が異なります。(上図の場合には約3mです) 事前にご相談下さい。

■ 設置環境

本製品は室内専用です。

水のかかる場所、直射日光があたる場所、高温・多湿、粉塵、油煙等の場所の設置には配慮して下さい。

耐熱環境: 0℃ ~ 40℃ 相対湿度: 95%RH以下(結露不可)

- 表示された正しい電源、電圧でご使用ください。
- ご使用に際し、取扱説明書をよくお読みの上ご使用ください。
- 水のかかる場所、高温・多湿、粉塵・油煙等の場所には設置しないでください。
- アースを接続してください。(アースをしないと漏電や故障の場合、感電の恐れがあります)

製品仕様

本体・扉材質	SS仕様: SUS443ヘアライン仕上げ F仕様: スチール樹脂系焼付け塗装
機能	居住者: 受取/預け/着荷表示/滞留表示/不在登録 外来者: 届け/引取 管理者: 履歴表示/ボックス開錠リセット/利用状況/居住者データ/利用制限/時計設定/滞留時間設定
受取	Tタイプ: (部屋番号+任意暗証番号入力) Pタイプ: (部屋番号+固定暗証番号入力)
届け	Tタイプ: (部屋番号+任意暗証番号入力) Pタイプ: (部屋番号入力)
表示器	5.7インチ液晶カラータッチパネル
操作方法	液晶カラータッチパネル入力方式
着荷表示	液晶カラータッチパネルに部屋番号表示
滞留表示	扉のLEDに点滅表示(初期設定7日) ※3日、7日、30日、無しの選択
受領印	受領書押入により押印
施錠/開錠	CPU制御電子錠
最大ボックス数	宅配48ボックス
最大暗証番号登録数	500戸分
仕様環境	室内: 耐環境温度0~40℃、相対湿度95%RH以下(結露不可)
電源	AC100V±10%、50/60Hz
消費電力	50W ※仕様などの記載事項は製品改良のためお断りなしに変更することがあります。

宅配ボックスを安全・快適にご利用頂く為の保守管理体制を設けています。

1) 年間保守契約(フルメンテナンス)

- ・定期的実施する点検
- ・24時間フリーダイヤルによる電話対応

2) スポット出張点検・修理

※料金・詳しい内容については、当社へお問い合わせ下さい。

(適用エリアは御確認願います)

安全事項 ●表示された正しい電源、電圧でご使用ください。●ご使用に際し、取扱説明書をよくお読みの上ご使用ください。●水のかかる場所、高温・多湿、粉塵・油煙等の場所には設置しないでください。●アースを接続してください。(アースをしないと漏電や故障の場合、感電の恐れがあります)

株式会社東精ボックス

電気安全法PSE:19.3.15 受付
一般建設業許可: 東京都知事許可(般-28)第126663号

■お問い合わせ先

本社	〒190-0012 東京都立川市曙町1-22-17 アーバンセンター立川 2F	TEL(042)595-7023	FAX(042)595-7047
東日本営業部	〒190-0012 東京都立川市曙町1-22-17 アーバンセンター立川 2F	TEL(042)595-7405	FAX(042)595-7039
中日本営業部	〒470-0213 愛知県みよし市打越町新池浦96	TEL(0561)32-3615	FAX(0561)34-2744
西日本営業部 大阪営業所	〒564-0063 大阪府吹田市江坂町1-18-27	TEL(06)6821-0223	FAX(06)6821-0224
西日本営業部 福岡営業所	〒810-0022 福岡県福岡市中央区薬院1丁目13-8 九電不動産ビル5F	TEL(092)720-3801	FAX(092)720-3802

仕様などの記載事項は製品改良のためお断りなしに変更することがあります。